

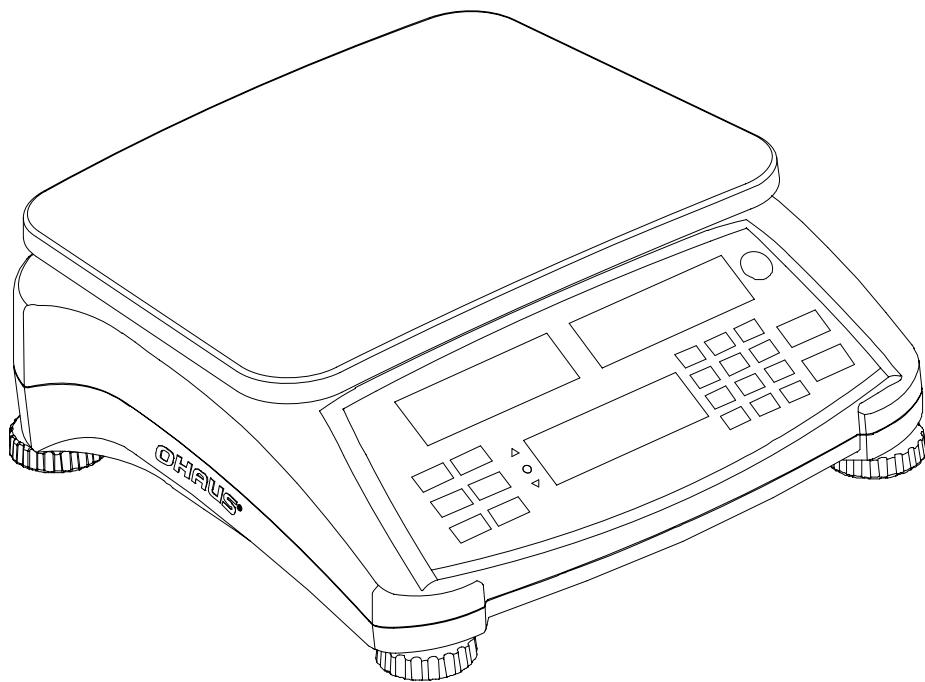

# Serie Ranger™ Count 3000

## Manual de instrucciones





## 1. INTRODUCCIÓN

Este manual contiene las instrucciones de instalación, operación y mantenimiento de la serie Ranger™ Count 3000. Por favor lea completamente el manual antes de usar la báscula.

### 1.1 Definición de las advertencias y de los símbolos

Indicaciones de seguridad están marcados con las palabras de advertencia y símbolos de advertencia. Estos problemas de seguridad para espectáculos y advertencias. Haciendo caso omiso de las indicaciones de seguridad puede provocar lesiones personales, daños al instrumento, mal funcionamiento y resultados falsos.

#### Palabras de advertencia

|                 |   |
|-----------------|---|
| PRECAUCIÓN      | para una situación peligrosa con riesgo bajo, lo que podría dañar el equipo o la propiedad, o la pérdida de datos, o lesiones si no se evita. |
| Tenga en cuenta | (sin símbolo)<br>Para obtener información útil sobre el producto  |

#### Símbolos de advertencia



Símbolo de atención



Corriente Alterna

### 1.2 Precauciones de seguridad

Por favor siga estas precauciones de seguridad:

- Verifique que el voltaje de entrada por CA impreso en la etiqueta de datos coincide con el voltaje de la fuente de corriente de CA.
- No deje caer objetos en la plataforma.
- Asegúrese de que el cable de corriente no represente un posible obstáculo o peligro de tropiezo.
- Utilice sólo los accesorios y periféricos aprobados.
- Utilice la báscula sólo en las condiciones ambientales especificadas en estas instrucciones.
- Desconecte la báscula de la fuente de corriente cuando la esté limpiando.
- No utilice la báscula en entornos peligrosos o inestables.
- No sumerja la báscula en agua u otros líquidos.
- No coloque la báscula al revés sobre la plataforma.
- Utilice sólo pesos dentro de la capacidad de la báscula como se especifica en estas instrucciones.
- El mantenimiento debe realizarse solamente por el personal autorizado.

## 2. INSTALACIÓN

### 2.1 Contenido del paquete

- Báscula
- Plato
- Subplataforma
- Cable de corriente
- Manual de instrucciones/CD
- Tarjeta de garantía

### 2.2 Instalación de componentes

Instale la subplataforma y el plato de metal como se muestra a continuación. Pulse para bloquear la subplataforma en su sitio.



Figura 2-1 Instalación de la subplataforma y el plato de metal

### 2.3 Selección de la ubicación

Use la báscula en una superficie firme y segura. Evite lugares con corrientes de aire excesivas, vibraciones, fuentes de calor o cambios bruscos de temperatura. Deje suficiente espacio libre alrededor de la báscula.

### 2.4 Nivelación del equipo

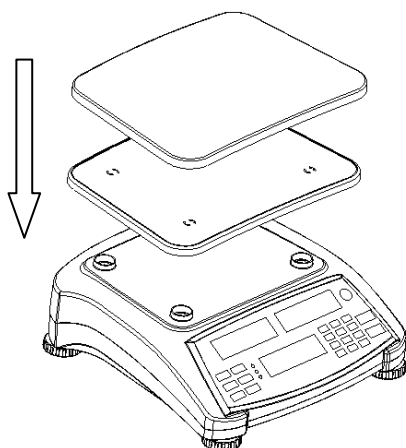
La serie Ranger tiene un indicador de nivel que se utiliza como recordatorio de que la báscula se debe nivelar para lograr un pesaje preciso. Hay una burbuja de nivel en una pequeña ventana redonda en la parte frontal de la báscula.

Para nivelar la báscula, ajuste las patas niveladoras para que la burbuja esté centrada en el círculo.

Asegúrese de que el equipo esté nivelado cada vez que cambia su ubicación.



Figura 2-2 Indicador de nivel

### 2.5 Conexión a la red eléctrica

El voltaje eléctrico CA se utiliza para dar corriente a la báscula cuando la alimentación por baterías no es necesaria. Primero, conecte el cable de corriente CA (suministrado) al jack de entrada de corriente y después conecte el enchufe CA a la toma eléctrica.

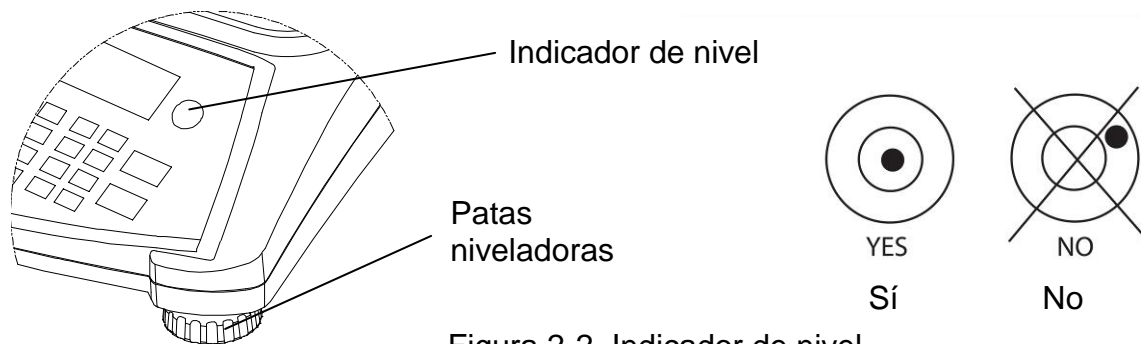

Figura 2-3A Conecte el enchufe del corriente CA al jack de entrada en la parte posterior de la báscula.



Figura 2-3B. Conecte el enchufe de corriente CA a la alimentación CA.



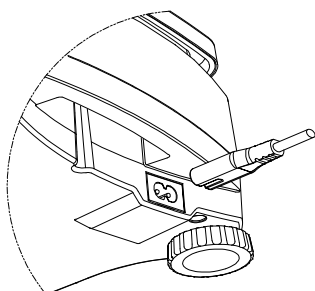

### 2.5.1 Alimentación por baterías:

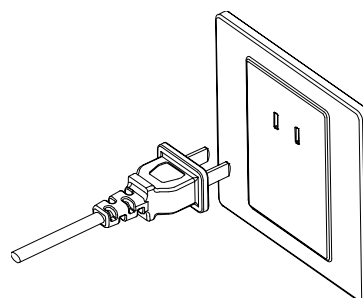
La báscula se puede utilizar inmediatamente conectada a la corriente CA. Antes de utilizar la báscula alimentada por baterías, deje cargar la batería durante 12 horas. La báscula cambiará automáticamente a la operación por batería si hay un fallo de corriente o si se quita el cable de corriente. Con corriente CA, la báscula está cargando constantemente, por lo que el indicador de carga de la batería (consulte el artículo 10 en la tabla 3-2) permanecerá encendido. La báscula puede usarse durante la carga, y la batería estará protegida de la sobrecarga.

Durante la operación de la batería, el símbolo de batería indica el nivel de carga de la batería. La báscula se apagará automáticamente cuando la batería esté totalmente descargada.

Para un tiempo de funcionamiento máximo, la batería debe cargarse a temperatura ambiente.

TABLA 2-1

| Símbolo   | Nivel de carga      |
|---|---------------------|
|  | 0 a 10% restante    |
|  | 11 a 40 % restante  |
|  | 41 a 70 % restante  |
|  | 71 a 100 % restante |

#### Notas:

Cuando el símbolo de batería parpadea rápidamente, quedan aproximadamente 30 minutos de tiempo de trabajo.

Cuando se muestre [Lo.bAt], la báscula se apagará.

La carga de la báscula debe realizarse en un ambiente seco.



**PRECAUCIÓN:** La batería sólo debe ser reemplazada por un distribuidor de Ohaus autorizado. Puede existir riesgo de explosión si la batería recargable se reemplaza por el tipo incorrecto o si no está correctamente conectada. La eliminación de la batería ácida de plomo debe hacerse de acuerdo a las leyes y normativas locales.

### 3. FUNCIONAMIENTO

#### 3.1 Pantallas





Figura 3-1 Panel de control de la Ranger Count 3000 con pantallas LCD

TABLA 3-1. Funciones de control

| Tecla   | On/Zero<br>Off  | Print<br>Units  | Target   | M+<br>Menu  | ID   | APW                       |
|---|---|---|--|---|--|---------------------------|
| Función primaria<br>(Pulsación corta <sup>1</sup> )   | Enciende la báscula.<br>Pone a cero la pantalla.        | Envía el valor mostrado al puerto COM.  | Inicia la función del modo de aplicación actual.   | Acumula el peso o las piezas.   | Introduce el número ID para guardar, editar/recuperar la biblioteca. | Muestra/almacena a un APW |
| Función secundaria<br>(Pulsación larga <sup>2</sup> ) | <b>Off</b><br>Apaga la báscula.                         | <b>Units</b><br>Cambia la unidad de peso.   | Cambia entre comprobar peso, comprobar recuento y apagar.                                  | <b>Menu</b><br>Accede al menú de usuario. Visualiza los contadores de eventos de la Pista de Auditoría (pulsación prolongada) |  |                           |
| Función del menú<br>(Pulsación corta)                 | <b>Yes</b><br>Acepta el menú o la configuración actual. | <b>No</b><br>Avanza al siguiente menú o configuración. Aumenta el valor mostrado.       | <b>Back</b><br>Vuelve al menú o configuración anterior. Disminuye el valor mostrado.       | <b>Exit</b><br>Sale del menú. Aborta la calibración en progreso.  |  |                           |
| Función librería<br>(Pulsación corta)                 | <b>Yes</b><br>Acepta la configuración actual.           | <b>No</b><br>Avanza a la siguiente librería o configuración. Aumenta el valor mostrado. | <b>Back</b><br>Vuelve a la librería o configuración anterior. Disminuye el valor mostrado. | <b>Exit</b><br>Sale de la librería.   |  |                           |

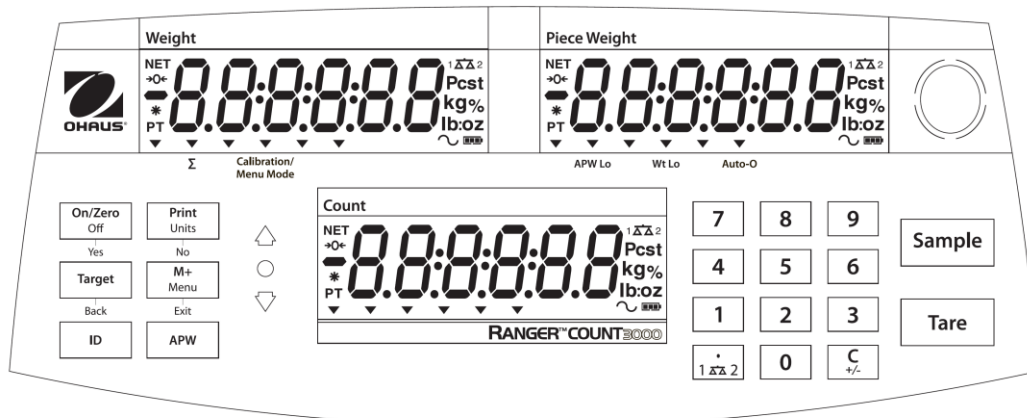
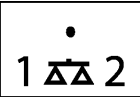
TABLA 3-1. Cont.

|                                      |   |  |   |   |   |   |   |   |   |   |   |  |  |   |  |      |        |
|--------------------------------------|---|--|---|---|---|---|---|---|---|---|---|--|--|---|--|------|--------|
| Tecla                                | <table border="1"> <tr><td>7</td><td>8</td><td>9</td></tr> <tr><td>4</td><td>5</td><td>6</td></tr> <tr><td>1</td><td>2</td><td>3</td></tr> <tr><td>0</td><td></td><td></td></tr> </table> | 7  | 8   | 9   | 4   | 5 | 6 | 1 | 2 | 3 | 0 |  |  |  |  | Tare | Sample |
| 7                                    | 8   | 9  |   |   |   |   |   |   |   |   |   |  |  |   |  |      |        |
| 4                                    | 5   | 6  |   |   |   |   |   |   |   |   |   |  |  |   |  |      |        |
| 1                                    | 2   | 3  |   |   |   |   |   |   |   |   |   |  |  |   |  |      |        |
| 0                                    |   |  |   |   |   |   |   |   |   |   |   |  |  |   |  |      |        |
| Función primaria (Pulsación corta)   | <b>0-9</b><br>Introduce valores numéricos en la pantalla.   | •<br>Introduce punto (.) en la pantalla.   | <b>C</b><br>Limpia el último carácter de la pantalla.   | <b>Tare</b><br>Realiza una operación de tara. | <b>Sample</b><br>Muestra/inici a un nuevo APW |   |   |   |   |   |   |  |  |   |  |      |        |
| Función secundaria (Pulsación larga) |   | 1 ΔΔ 2<br>Cambie entra la báscula 1 y la báscula 2 (sólo está disponible si se conecta una segunda plataforma) | <b>+/-</b><br>Cambia entre un valor positivo y negativo |   |   |   |   |   |   |   |   |  |  |   |  |      |        |

**Notas:** <sup>1</sup> Pulsación corta: Pulsar menos de 1 segundo.  
<sup>2</sup> Pulsación larga: Mantener pulsado más de 2 segundos.



Figura 3-2. Pantallas LCD

TABLA 3-2. Símbolos LCD

| Elemento | Descripción                            | Elemento | Descripción  |
|----------|--|----------|--|
| 1        | Símbolo de NET                         | 10       | Símbolo de peso de muestra bajo  |
| 2        | Símbolo de Centro de cero              | 11       | Símbolo de optimización automática   |
| 3        | Símbolo de Negativo                    | 12       | Símbolo de dinámico (no se utiliza)  |
| 4        | Símbolo de Peso estable                | 13       | Símbolo de Cargador de batería   |
| 5        | Símbolos de Tara preseleccionada, Tara | 14       | Símbolos de Libra, Onza, Libra:Onza  |
| 6        | Símbolos de Puntero                    | 15       | Símbolo de porcentaje (no se utiliza)  |
| 7        | Símbolo de Acumulación                 | 16       | Símbolos de Kilogramo, Gramo   |
| 8        | Símbolo de Modo calibración/menú       | 17       | Símbolo de Piezas, símbolo de Tonelada (no se utiliza)                                       |
| 9        | Símbolo de peso de pieza bajo          | 18       | Símbolo de báscula (sólo se muestra cuando está conectada y encendida la segunda plataforma) |

Los indicadores LED coloreados en la parte izquierda del panel de control se utilizan en modo pesada de chequeo (sección 3.7) y se encenderán según las siguientes normas:

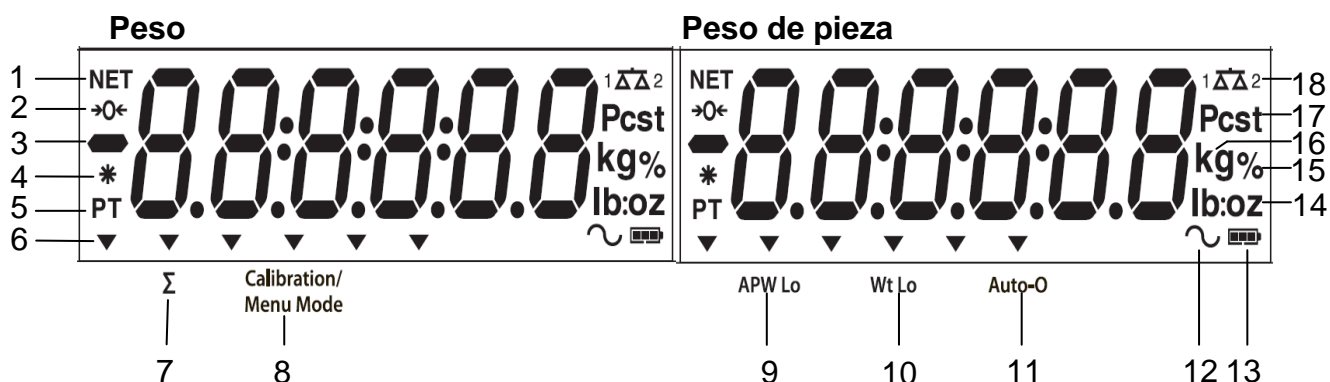
- △ (Rojo) Cargas > límite superior
- (Verde) Cargas  $\geq$  límite inferior y  $\leq$  límite superior
- ▽ (Amarillo) Cargas < Límite inferior



Figura 3-3 Imagen inferior de la Ranger Count 3000

### 3.2 Apagado y encendido de la báscula

Para encender la báscula, mantenga pulsada la tecla **On/Zero Off** durante 1 segundo. La báscula realiza una prueba de pantalla, muestra momentáneamente la versión del software y después entra al modo de pesaje activo.

Para apagar la báscula, mantenga pulsada la tecla **On/Zero Off** hasta que se muestre OFF.

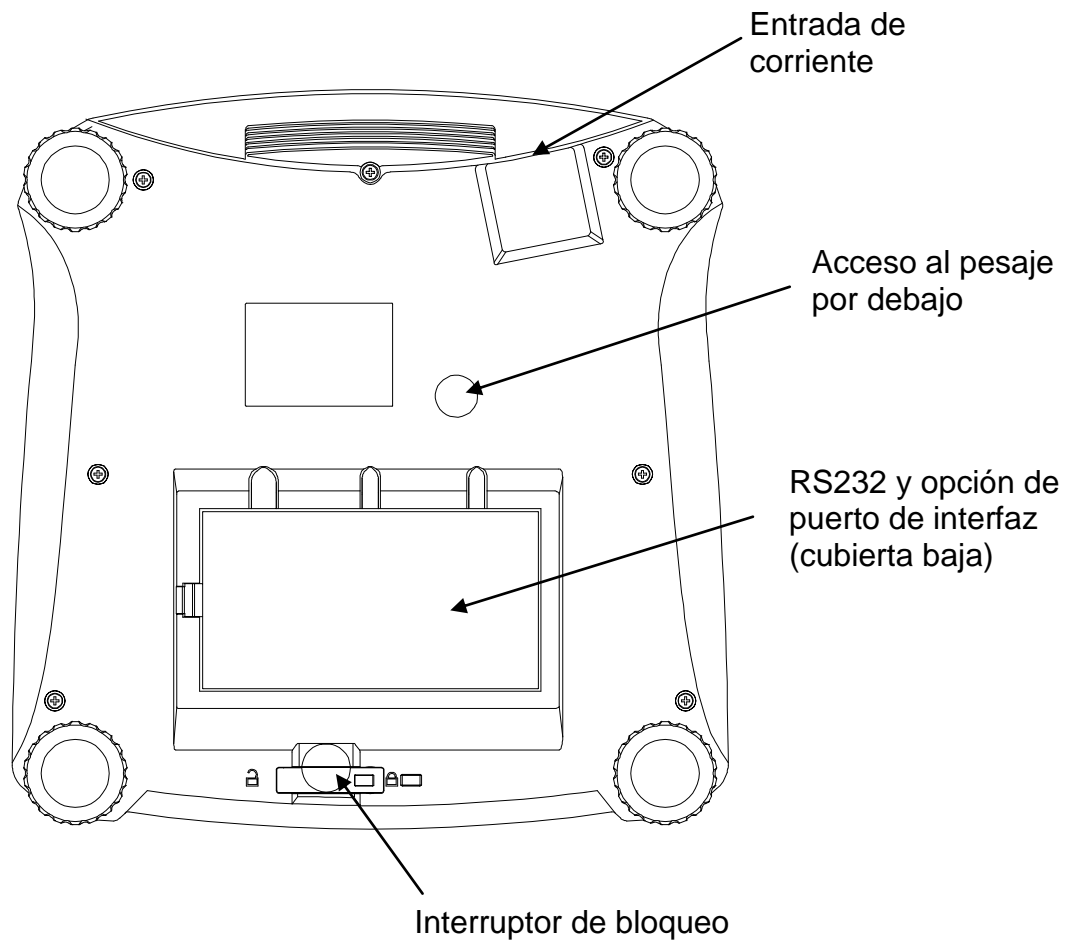
### 3.3 Recuento

La Ranger Count 3000 tiene tres áreas de pantalla. El peso, peso de pieza e información de recuento se muestran en estas tres áreas respectivamente.

#### 3.3.1 Tara predefinida

Introduzca un valor con el teclado numérico. El valor se mostrará en la pantalla de recuento. Pulsando la tecla Tare, el valor en la unidad actual se guardará como la tara predefinida.

Para limpiar el valor tara, vacíe el plato y pulse la tecla **Tare**.

#### 3.3.2 Creación del APW

Si no hay un APW creado, tanto el peso de la pieza como el recuento que aparecen en pantalla mostrarán 0.

#### Muestreo positivo:

1. Coloque una muestra en el plato.
2. Introduzca el tamaño de la muestra con el teclado numérico. El valor se muestra en la pantalla de recuento.  
Alternativamente, se puede utilizar en su lugar la tecla **Sample**. Al pulsar la tecla **Sample** y [-----] se muestra en la pantalla de recuento. Después, introduzca el valor del tamaño de la muestra (sólo números enteros).
3. Pulse la tecla **Sample**; se mostrará en la pantalla [-----] en la ventana de pieza y en la de recuento.
4. El APW creado y el recuento se mostrarán en la pantalla.

#### Muestreo negativo:

1. Coloque el recipiente con las muestras en el plato.
2. Tare la báscula se mostrará en pantalla un NET 0.
3. Retire las muestras del recipiente; la ventana de peso mostrará una lectura neta negativa.
4. Introduzca el tamaño de la muestra con el teclado numérico. El valor se mostrará en la pantalla de recuento.  
Alternativamente, se puede utilizar en su lugar la tecla **Sample**. Al pulsar la tecla **Sample** y [-----] se muestra en la pantalla de recuento. Después, introduzca el valor del tamaño de la muestra (sólo números enteros).
5. Pulse la tecla **Sample**; se mostrará en la pantalla [-----] en la ventana de pieza y en la de recuento.
6. El APW creado y el recuento se mostrarán en la pantalla.

**Introducir un APW conocido:**

1. Al pulsar la tecla APW, [-----] se mostrará en la pantalla de pieza.
2. Introduzca el valor APW.
3. Pulse la tecla APW, el nuevo valor APW se mostrará en la ventana de peso de la pieza.

**3.3.3 Recuento general**

1. Después de la creación de un APW válido, si fuera necesario, coloque un recipiente en el plato y pulse **Tare**.
2. Coloque una muestra en el plato.
3. La cantidad se mostrará en la pantalla de recuento.

**3.4 Acumulación y estadísticas**

La función acumulación permite la totalización manual o automática de los valores que se muestran en pantalla. Los datos estadísticos se almacenan en memoria para su revisión e impresión. La acumulación funciona junto con el modo Comprobación.

**3.4.1 Acumulación de los valores mostrados**

Con ACUMULACIÓN configurada a MANUAL, coloque el artículo en la báscula y pulse la tecla **M+** para añadir el peso a los datos acumulados. La imagen  $\Sigma$  seguirá parpadeando hasta que se retire el peso.

Con ACUMULACIÓN configurada a AUTO, coloque el artículo en la báscula. El valor mostrado se acumula de forma automática. La imagen  $\Sigma$  seguirá parpadeando hasta que se retire el peso.

**3.4.2 Visualizar y borrar datos estadísticos**

Cuando el plato esté libre, pulse la tecla **M+** para mostrar en la pantalla la información estadística. Para limpiar los datos acumulados, pulse la tecla **Tare** mientras se muestra en pantalla la información estadística. La pantalla muestra [**Clr.aCC**]. Pulse la tecla **Yes** para limpiar los datos almacenados y volver al modo actual.

**Notas:** El artículo debe retirarse del plato antes de que se pueda acumular el siguiente artículo.  
Sólo se almacenan a los datos de acumulación los pesos estables.  
El cambio de modo limpiará los datos acumulados.

**3.5 Pesada de chequeo**

Mantenga pulsada la tecla **Target**, se mostrará [**CHEcT**] en la pantalla de peso. Suelte la tecla **Target** cuando se muestre [**LoE iGH**] en la ventana de peso de pieza. Utilice este modo para comparar el peso de los artículos con un rango de peso objetivo.

1. Pulse la tecla **Target**; se mostrará [**UndEr**] en la pantalla de peso. Se mostrará el límite inferior anterior en la pantalla de peso de pieza.
2. Introduzca el peso objetivo con el teclado numérico. El valor se mostrará en la pantalla de recuento.
3. Pulse la tecla **Yes** para aceptar el valor límite inferior, se mostrará [**QUEr**] en la pantalla peso.
4. Repita los pasos 2 y 3 anteriores para establecer el límite superior.
5. Si fuera necesario, coloque un recipiente vacío en el plato y pulse **Tare**.
6. Coloque el material de muestra en el plato o en el contenedor. Si el peso de muestra se encuentra por debajo del rango de peso objetivo, se encenderá el LED amarillo. Si la muestra se encuentra dentro del rango de peso objetivo, se encenderá el LED verde. Si la muestra se encuentra por encima del rango de peso objetivo, se encenderá el LED rojo.

### 3.6 Recuento de chequeo

Mantenga pulsada la tecla **Target**, se mostrará [**CHECT**] en la pantalla de peso. Suelte la tecla **Target** cuando se muestre [**Count**] en la ventana de peso de pieza.

1. Pulse la tecla **Target**; se mostrará [**UndEr**] en la pantalla de peso. Se mostrará el límite inferior anterior en la pantalla de peso de pieza.
2. Introduzca el tamaño de la muestra con el teclado numérico. El valor se mostrará en la pantalla de recuento.
3. Pulse la tecla **Yes** para aceptar el valor límite inferior, se mostrará [**QUEr**] en la pantalla peso.
4. Repita los pasos 2 y 3 anteriores para establecer el límite superior.
5. Si fuera necesario, coloque un recipiente vacío en el plato y pulse **Tare**.
6. Coloque el material de muestra en el plato o en el contenedor. Si la cantidad de muestra se encuentra por debajo del rango de piezas objetivo, se encenderá el LED amarillo. Si la muestra se encuentra dentro del rango de piezas objetivo, se encenderá el LED verde. Si la muestra se encuentra por encima del rango de piezas objetivo, se encenderá el LED rojo.

#### Comprobación positiva

La comprobación positiva se utiliza para determinar si el material añadido a la báscula se encuentra dentro del rango objetivo. En este caso, los límites INFERIOR y SUPERIOR deben ser valores positivos. (El límite SUPERIOR debe ser mayor al límite INFERIOR.)

Añada material a la báscula hasta que se encuentre dentro del rango ACEPTADO (verde).

#### Comprobación negativa

La comprobación negativa se utiliza para determinar si el material retirado de la báscula se encuentra dentro del rango objetivo. En este caso, los límites INFERIOR y SUPERIOR deben ser valores negativos.

(El límite INFERIOR debe ser mayor al límite SUPERIOR.)

Coloque el artículo a pesar en la báscula y pulse **Tare**.

Retire una parte del artículo hasta que se encuentre dentro del rango ACEPTADO.

#### Comprobación Cero

La comprobación cero se utiliza para comparar las muestras que van detrás de la muestra de referencia inicial. En este caso, el límite INFERIOR debe ser un valor negativo y el límite SUPERIOR debe ser un valor positivo.

Coloque el artículo de referencia en la báscula y pulse **Tare**. Retire la muestra de referencia y coloque el artículo a comparar en la báscula para determinar si se encuentra dentro del rango ACEPTADO.

### 3.7 Librería

Cuando se procesa un elemento con regularidad, los datos del elemento se pueden almacenar en la memoria para un uso posterior. Esta memoria se conoce como la librería de la báscula.

#### Almacenar un registro:

1. Con los datos establecidos durante las operaciones, pulse la tecla **ID**; se mostrarán [**StorE**] y [**L .b**] respectivamente en las ventanas de peso y peso de pieza. El primer número ID vacante parpadeará en la ventana de recuento.
2. Pulse la tecla **ID** para guardar los datos en el número ID mostrado. De forma alternativa, puede seleccionar un número ID diferente utilizando el teclado numérico y pulsando la tecla **ID**.

Nota: Máximo 30 registros, del 0 al 29.

#### Recuperar un registro:

1. Introduzca el número ID mediante el teclado numérico y pulse la tecla **ID**. Se mostrarán [**rECALL**] y [**L .b**] respectivamente en las ventanas de peso y peso de la pieza.
2. El número ID se mostrará en la ventana de peso.
3. Pulse la tecla **ID** o la tecla **Yes**, se mostrará en la pantalla [**rECALL**] y se recuperarán los datos.

#### Editar un registro:

1. Introduzca el número ID mediante el teclado numérico y pulse la tecla **ID**. se mostrarán [**rECALL**] y [**L .b**] respectivamente en las ventanas de peso y peso de la pieza.
2. Realice una pulsación larga de la tecla **ID**; se mostrarán momentáneamente [**Ed t**] y [**L .b**] en las ventanas de peso y peso de la pieza, respectivamente.
3. Se mostrará el número de pieza en las ventanas de peso y peso de la pieza. El ajuste predeterminado es [000000] [000000]. Si fuera necesario, utilice el teclado numérico para introducir el número de pieza.
4. Pulse la tecla **Yes** para guardar el número de pieza y avance a la configuración de la tara preseleccionada.  
Si fuera necesario, utilice el teclado numérico para introducir el valor de la tara preseleccionada.
5. Pulse la tecla **Yes** para guardar el valor de la tara preseleccionada y avance hasta la configuración de APW.  
Si fuera necesario, utilice el teclado numérico para introducir un nuevo valor de APW.
6. Pulse la tecla **Yes** para guardar el APW y avance a la configuración de límites.  
Si fuera necesario, utilice el teclado numérico para introducir los nuevos límites inferior y superior.
7. Pulse la tecla **Yes** para guardar los límites. [**SAVE**] se mostrará en la ventana de peso. Pulse la tecla **Yes** para guardar los datos.

#### Limpiar un registro:

1. Introduzca el número ID mediante el teclado numérico y pulse la tecla **ID**. Se mostrarán [**rECALL**] y [**L .b**] respectivamente en las ventanas de peso y peso de la pieza.
2. Pulse la tecla **C**; se mostrará [**dELEtE**] en la pantalla de peso. Pulse la tecla **Yes** para eliminar los datos.

## 4. CONFIGURACIONES DE MENÚ

El menú de usuario permite personalizar las configuraciones de la báscula.

Nota: Los submenús adicionales pueden estar disponibles si las Opciones de interfaz están instaladas. Consulte el Manual del Usuario de la Interfaz para más información sobre la configuración.

### 4.1 Menú de navegación

Menú de usuario:

| Menú:               | <b>C.A.L</b>   | <b>S.E.t.U.P</b>  | <b>r.E.A.d</b>  | <b>U.n.i.t</b>                               | ⇒ |
|---------------------|--|---|---|--|---|
| Elementos del menú: | Zero2 <sup>1</sup><br>Span1<br>Span2 <sup>1</sup><br>Lin1<br>Lin2 <sup>1</sup><br>GEO<br>End | Reset<br>D.Scale<br>Cap2 <sup>1</sup><br>Grad2 <sup>1</sup><br>Pwr. Un<br>Zero<br>A.Opt<br>A.Tare<br>Bp.Opt<br>Bp.Sig<br>Bp.Key<br>Accum<br>End | Reset<br>Stable<br>Filter<br>AZT<br>Light<br>A.Off<br>End | Reset<br>kg<br>g<br>lb<br>oz<br>lb:oz<br>End |   |

| ⇒                   | <b>P.r.i.n.t.1</b>   | <b>C.O.M.1</b>   | <b>L.O.C.k</b>  | <b>E.n.d</b> |
|---------------------|--|--|---|--------------|
| Elementos del menú: | Reset<br>Stable<br>A.Print<br>Contnt<br>Layout<br>Data.Tr<br>End | Reset<br>Baud<br>Parity<br>Stop<br>Handsh<br>Alt.Cm<br>End | L.Cal<br>L.Setup<br>L.Read<br>L.Unit<br>L.Print<br>L.COM<br>End |              |

#### Notas:

<sup>1</sup> Sólo es visible cuando una báscula dual se configura a On.

Puede que algunas unidades no estén disponibles en todos los modelos.

Cuando LEGAL PARA EL COMERCIO está configurado en ON (el Interruptor LFT en la posición de bloqueo), las configuraciones de menú se ven afectadas de la siguiente manera:

El menú calibración (C.A.L) no está accesible.

Báscula dual, Capacidad 2, Graduación 2 y unidades están bloqueadas en sus configuraciones actuales.

La configuración de rango cero está bloqueada al 2%.

La configuración de rango estable está bloqueada en 1d.

La configuración de seguimiento de cero automático está bloqueada en 0.5d.

Sólo estable se bloquea en ON.

La impresión automática/continua está desactivada

Lb:oz se bloquea en Off.

Resumen de las funciones de navegación de la tecla en el modo de menú:

- **Yes** Permite la entrada al menú mostrado.
  - Acepta la configuración mostrada y avanza al siguiente elemento.
- **No** Sale del menú mostrado.
  - Rechaza la configuración o elemento de menú mostrado y avanza al siguiente elemento disponible.
- **Back** Desplaza hacia atrás a través de los menús de nivel superior y medio.
  - Sale de una lista de elementos seleccionables al menú de nivel medio anterior.
- **Exit** Sale del menú directamente al modo de pesaje activo.

## 4.2 Menú de calibración

La entrada a este menú se efectúa para realizar calibraciones.

### Calibración inicial

Cuando la báscula se utiliza por primera vez, se recomienda hacer una calibración de extensión para asegurar resultados de pesaje exactos. Antes de realizar la calibración, asegúrese de tener los pesos de calibración adecuados como se indican en la tabla 4-1. Asegúrese de que el interruptor LFT (LEGAL PARA EL COMERCIO) y el bloqueo de calibración están configurados en la posición Desbloqueado. Consulte la figura 5-1.

O adapte la configuración GEO según su ubicación (consulte la tabla 4-2).

### Procedimiento:

Mantenga pulsado **Menú** hasta que se muestre en pantalla [MENU] (Menú). Cuando suelte la tecla, la pantalla mostrará [C.R.L.]. Pulse **Yes** para aceptar. Entonces se mostrará en la pantalla [SPAN]. Pulse **Yes** para comenzar la calibración de extensión. Se mostrará en la pantalla [ 0 kg]. Pulse **Yes** para aceptar. Mientras se almacena la lectura cero se mostrará en la pantalla [ --C--]. Después, la pantalla mostrará el valor del peso de calibración. Coloque la masa de calibración especificada en el plato. Pulse **Yes** para aceptar el peso o **No** para seleccionar un peso alternativo. Mientras se almacena la lectura, se mostrará en la pantalla [ --C--]. La pantalla mostrará [done] si tuvo éxito la calibración. La báscula vuelve a al modo de aplicación previo y está lista para usarse.

TABLA 4-1

| Masa de calibración de extensión necesaria (se vende por separado) |             |           |             |
|--|-------------|-----------|-------------|
| Capacidad  | Masa*       | Capacidad | Masa*       |
| 1.500g   | 1,5kg / 3lb | 15.000g   | 15kg / 30lb |
| 3.000g   | 3 kg / 6 lb | 30.000g   | 30kg / 60lb |
| 6.000g   | 6kg / 15lb  |           |             |

#### Nota:

Cuando la unidad activa es g o kg, la unidad de calibración será en kg.

Cuando la unidad activa es lb, oz o lb: oz, la unidad de calibración estará en lb

Para la calibración de linealidad, la Masa de calibración es fijo.

Punto medio es siempre la mitad de su capacidad total.

|   |                           |  |
|---|---------------------------|--|
| Zero2 (Cero2) :   | Perform                   |  |
| Span1 (Extensión1):   | Perform                   |  |
| Span2 (Extensión2) :  | Perform                   |  |
| Linearity1 (Linealidad1) :                                    | Perform                   |  |
| Linearity2 (Linealidad2):                                     | Perform                   |  |
| Geographic Adjustment (Coeficiente de adaptación geográfica): | Set 0... <b>12</b> ...31* |  |
| End Calibration (Fin de la calibración):                      | Exit menu                 |  |

*\*Las **negritas** siempre representan el valor predeterminado de fábrica.*

### **Cero2 [ZER0]**

Inicia una calibración a cero de la 2ª báscula.

### **Extensión1 [SPAN1]**

Inicia un procedimiento de calibración de extensión (cero y extensión). Realizar una calibración de la extensión es importante cuando se configura inicialmente la báscula.

### **Extensión2 [SPAN2]**

Inicia un procedimiento de calibración de la extensión de la 2ª báscula.

### **Linealidad1 [L1#]**

Inicia un procedimiento de calibración de linealidad (cero, punto medio y extensión).

### **Linealidad2 [L2#]**

Inicia un procedimiento de calibración de linealidad de la 2ª báscula.

### **Coeficiente de adaptación geográfica [GEO]**

El Coeficiente de Adaptación Geográfica (GEO) se utiliza para ajustar la calibración basándose en la localización actual. Las configuraciones de 0 a 31 están disponibles, siendo 12 el ajuste por defecto. Consulte la tabla 4-2 para determinar el coeficiente GEO que corresponda con su localización.

### **Fin de la calibración [END]**

Avanza al siguiente menú o vuelve al principio del menú actual.

### 4.3 Menú de configuración

Acceda a este menú para configurar los parámetros de la báscula. Las configuraciones predeterminadas aparecen en **negrita**.

|   |  |
|---|--|
| Reset (Restablecer):                            | <b>no</b> , yes                              |
| Dual Scale (Báscula dual) :                     | <b>off</b> , on                              |
| Cap2 (Capacidad2):                              | <b>1</b> ...9999                             |
| Grad2 (Clasificación2):                         | 0,00005...0,5                                |
| Power on unit (Unidad en el encendido):         | <b>auto</b> , kg, g, lb, oz, lb:oz           |
| Zero Range (Rango cero):                        | 2%, <b>10%</b>                               |
| Auto Opt (Optimización automatic):              | off, <b>on</b>                               |
| Auto Tare (Tara automatic):                     | on, <b>off</b> , on-acc                      |
| Beeper Opt (Optimización de la alerta Sonora) : | off, <b>on</b>                               |
| Beeper Signal (Señal de alerta Sonora):         | <b>off</b> , accept, under, over, under-over |
| Beeper Key (Tecla de alerta Sonora):            | <b>off</b> , on                              |
| Accumulation (Acumulación):                     | <b>off</b> , auto, manual                    |
| End Setup (Fin de configuración):               | Exit menu                                    |

#### Restablecer [**rESEt**]

Restablece el menú de configuración a los valores predeterminados de fábrica.

- NO = No restablece
- YES = Restablece

#### Báscula dual [**d.SCALE**]

Ajusta el estado de entrada de la segunda báscula (Báscula 2).

- OFF = desactivado
- ON = activado

#### Capacidad2 [**CAP2**]

Ajusta la capacidad de la báscula 2.

1...9999

#### Clasificación2 [**GRAD2**]

Ajusta la sensibilidad de la báscula 2.

0.00005...0.5

#### Unidad en el encendido [**PLWR.UN**]

Ajusta la unidad de medida visualizada al inicio.

- AUTO = la última unidad en uso cuando se apagó
- kg = kilogramos
- g = gramos
- lb = libras
- oz = onzas
- lb:oz = libra onza

#### Rango cero [**ZEr0**]

Ajusta el porcentaje de la capacidad de la báscula que se puede poner a cero.

- 2% = del cero hasta el 2 por ciento de la capacidad
- 10% = del cero hasta el 10 por ciento de la capacidad

#### Optimización automática [**APWt**]

Ajusta la optimización automática.

- OFF = desactivado
- ON = APW optimizado automáticamente

**Tara automática [A.A.A.E]**

Configura la funcionalidad de tara automática.

OFF = La tara automática está desactivada

ON = Se tara el primer peso bruto estable

ON-ACC = Se taran las cargas de peso bruto dentro de los límites de aceptación (en el modo Pesada de chequeo)

**Optimización de la alerta sonora [bP.OPE]**

Establece si la alarma suena si el APW se ha optimizado.

OFF = desactivado

ON = activado

**Señal de alerta sonora [bP.5 IG]**

Configura cómo debe responder la alerta sonora en el modo Pesada de chequeo.

OFF = La alerta sonora está desactivada

ACCEPT = La alerta sonará cuando el peso se encuentre dentro del rango aceptado.

UNDER = La alerta sonará cuando el peso se encuentre por debajo de la configuración inferior.

OVER = La señal sonará cuando el peso se encuentre por encima de la configuración superior.

OVER-

UNDER = La alerta sonará cuando el peso se encuentre por debajo de la configuración inferior o por encima de la configuración superior.

**Tecla de alerta sonora [bP.FEY]**

Configura si la alerta ha de sonar cuando se pulsa una tecla.

OFF = sin sonido

ON = con sonido

**Acumulación [ACCUM?]**

Configura la funcionalidad de acumulación.

OFF = Acumulación desactivada

AUTO = Acumulación automática

MAN = Acumulación manual

**Fin de configuración [End]**

Avanza al siguiente menú o vuelve al principio del menú actual.

#### 4.4 Menú de lectura

Acceda a este menú para configurar las preferencias de usuario. Las configuraciones predeterminadas aparecen en **negrita**.

|   |                           |
|---|---------------------------|
| Reset (Restablecer):                            | <b>no</b> , yes           |
| Stable Range (Rango estable) :                  | 0,5, <b>1</b> , 2, 5      |
| Filter (Filtro):                                | low, <b>medium</b> , high |
| Auto-Zero Tracking (Rastreo de cero automatic): | off, <b>0,5</b> , 1, 3    |
| Light (Luz) :                                   | off, on, <b>auto</b>      |
| Auto off (Apagado automatic):                   | <b>off</b> , 1, 5, 10     |
| End Readout (Fin de Lectura):                   | Exit menu                 |

##### Restablecer [**R**ESET]

Restablece el menú de lectura a los valores predeterminados de fábrica.

- NO = No restablece
- YES = Restablece

##### Rango estable [**S**TABLE]

Configura el valor de variación de la lectura mientras el símbolo de estabilidad permanece activado.

- 0.5d = 0,5 de graduación de báscula
- 1d = 1 de graduación de báscula
- 2d = 2 de graduación de báscula
- 5d = 5 de graduación de báscula

##### Filtro [**F**ILTER]

Configura la cantidad de filtrado de señales.

- LOW = menor estabilidad, tiempo de estabilización más rápido
- MED = estabilidad normal, tiempo de estabilización
- HI = mayor estabilidad, tiempo de estabilización más lento

##### Rastreo de cero automático [**A**ZE]

Configura la funcionalidad de seguimiento de la puesta a cero automático.

- OFF = desactivado
- 0.5d = La pantalla mantendrá el cero hasta que se supere un cambio de 0.5 divisiones por segundo.
- 1d = La pantalla mantendrá el cero hasta que se supere un cambio de 1 división por segundo
- 3d = La pantalla mantendrá el cero hasta que se supere un cambio de 3 divisiones por segundo

##### Luz [**L**IGHT]

Configura la funcionalidad de retroalimentación.

- OFF = Siempre desactivado
- ON = Siempre activado
- AUTO = Cambia cuando se pulsa una tecla o cuando cambia el peso que se muestra en la pantalla.

##### Apagado automático [**A**.OFF]

Configura la funcionalidad de apagado automático.

- OFF = desactivado
- 1 = Se apaga tras 1 minuto sin actividad
- 5 = Se apaga tras 5 minutos sin actividad
- 10 = Se apaga tras 10 minutos sin actividad

**Fin de Lectura [End]**

Avanza al siguiente menú o vuelve al principio del menú actual.

**4.5 Menú de unidades**

Este menú activa las unidades para que sean accesibles con la tecla **Units**. Las unidades en el menú deben cambiarse a “on” para estar activas.

Nota: Las unidades disponibles varían según el modelo y las normativas locales.

## 4.6 Menú imprimir1

Acceda a este menú para configurar los parámetros de impresión. Las configuraciones predeterminadas aparecen en **negrita**.

**Nota:** El menú imprimir2 sólo se muestra si se instala una segunda interfaz.

|   |  |
|---|--|
| Reset (Restablecer) :                   | <b>no</b> , yes                                      |
| Stable Only (Sólo estable):             | <b>off</b> , on                                      |
| Auto Print (Impresión automática):      | <b>off</b> , on stable, interval, continuous, accept |
| Content (Contenido):                    | P/N (-> <b>off</b> , on)                             |
|   | Result (-> off, <b>on</b> )                          |
|   | Gross (-> <b>off</b> , on)                           |
|   | Net (-> <b>off</b> , on)                             |
|   | Tare (-> <b>off</b> , on)                            |
|   | Header (-> <b>off</b> , on)                          |
|   | Footer (-> <b>off</b> , on)                          |
|   | Mode (-> <b>off</b> , on)                            |
|   | Unit (-> off, <b>on</b> )                            |
|   | Info (-> <b>off</b> , on)                            |
|   | APW (-> <b>off</b> , on)                             |
|   | Acc (-> <b>off</b> , result, all)                    |
| Layout (Formato):                       | Format (-> <b>S</b> ,M)                              |
|   | Feed (-> <b>Line</b> , 4 Lines, form)                |
| Data Transfer (Transferencia de datos): | <b>off</b> , on                                      |
| Print Lib (Imprimir Librería):          | yes, <b>no</b>                                       |
| End Print (Fin de la impresión):        | Exit menu  |

### Restablecer [**rESEt**]

Restablece el menú Imprimir a los valores predeterminados de fábrica.

- NO = No restablece
- YES = Restablece

### Sólo estable [**StAbLE**]

Configura los criterios de impresión.

- OFF = los valores se imprimen inmediatamente
- ON = los valores se imprimen sólo si se cumplen los criterios de estabilidad

### Impresión automática [**AutoPrint**]

Configura la funcionalidad de impresión automática.

- OFF = desactivado
- ON.STAB = La impresión ocurre cada vez que se cumplen los criterios de estabilidad
- INTER = La impresión ocurre en el intervalo de tiempo definido
- ACCEPT = La impresión ocurre cada vez que la pantalla esté dentro del rango de aceptación del pesada de chequeo y se cumplen los criterios de estabilidad
- CONT = La impresión ocurre en forma continua

### Contenido [**Content**]

Define el contenido de los datos de impresión.

#### Número de pieza

Configura el estado.

- OFF = desactivado
- ON = activado

**Resultado**

Configura el estado.

OFF = desactivado

ON = Se imprime la lectura mostrada

**Bruto**

Configura el estado.

OFF = desactivado

ON = se imprime el peso bruto

**Neto**

Configura el estado.

OFF = desactivado

ON = se imprime el peso neto

**Tara**

Configura el estado.

OFF = desactivado

ON = se imprime el peso de tara

**Encabezado**

Configura el estado.

OFF = desactivado

ON = Se imprime el encabezado

**Nota:** Consulte la sección 7.3.1 para saber cómo introducir la línea del encabezado.

**Pie de página**

Configura el estado.

OFF = desactivado

ON = Se imprime el pie de página

**Nota:** Consulte la sección 7.3.1 para saber cómo introducir la línea del pie de página.

**Modo**

Configura el estado.

OFF = desactivado

ON = Se imprime el modo

**Unidad**

Configura el estado.

OFF = desactivado

ON = Se imprime la unidad

**Información**

Configura el estado.

OFF = desactivado

ON = Se imprime la información de referencia

**APW**

Configura el estado.

OFF = desactivado

ON = activado

**Acumulación**

Configura el estado.

|        |                                     |
|--------|-------------------------------------|
| OFF    | = desactivado                       |
| RESULT | = Se imprime el resultado acumulado |
| ALL    | = Se imprimen los datos acumulados  |

**Formato [LAYOUT]**

Configura el formato de los datos enviados a una impresora o un ordenador.

**Formato**

Configura el formato de impresión.

|        |   |
|--------|---|
| MULTI  | = Se genera una impresión de varias líneas (a estilo de una columna). |
| SINGLE | = Se genera una impresión de línea única.                             |

**Alimentación**

Ajuste la alimentación del papel.

|      |  |
|------|--|
| LINE | = Sube un papel una línea después de la impresión          |
| 4LF  | = Sube un papel cuatro líneas después de la impresión      |
| FORM | = Se añade la alimentación de un formulario a la impresión |

**Transferencia de datos [DATA.Tr]**

Los resultados del pesaje se envían directamente a la aplicación de un ordenador.

|     |               |
|-----|---------------|
| OFF | = desactivado |
| ON  | = activado    |

**Notas:**

Windows® 7/8 no soporta la función de Transferencia de Datos. OHAUS proporciona el software SPDC para los usuarios de Windows 7/8.

Si el valor de pesaje es un número negativo, ajuste la celda objetivo en formato de TEXTO.

De otro modo, Excel no lo distinguiría como número negativo.

No utilice esta función durante la impresión continua.

**Imprimir Librería [P.L .b]**

Imprime los datos de la librería.

|    |   |
|----|---|
| No | = desactivado   |
| Sí | = Imprime todos los registros de la librería almacenados en memoria |

**Fin de la impresión [End]**

Avanza al siguiente menú o vuelve al principio del menú actual.

## 4.7 Menú COMUNICACIÓN1

Acceda a este menú para establecer los parámetros de comunicación. Las configuraciones predeterminadas aparecen en **negrita**.

|   |  |
|---|--|
| Reset (Restablecer):                            | <b>no</b> , yes  |
| Baud Rate (Velocidad de baudios):               | 300... <b>9600</b> ...19200  |
| Parity (Paridad):                               | 7 even, 7 odd, 7 none, <b>8 none</b>   |
| Stop bit (Bit de parade):                       | <b>1</b> , 2   |
| Handshake (Contacto para intercambio de datos): | <b>none</b> , On-Off   |
| Alternate command (Comando alternativo):        | Print (A... <b>P</b> ...Z), Tare (A... <b>T</b> ...Z), Zero (A... <b>Z</b> ) |
| End COM (Fin de COMUNICACIÓN):                  | Exit menu  |

**Nota:** El menú COMUNICACIÓN2 sólo se muestra si se instala una segunda interfaz.

### Restablecer [**rESt**]

Restablece el menú COMUNICACIÓN a los valores predeterminados de fábrica.

- NO = No restablece
- YES = Restablece

### Velocidad de baudios [**bAUD**]

Configura la velocidad de baudios

- 300 = 300 bps
- 600 = 600 bps
- 1200 = 1200 bps
- 2400 = 2400 bps
- 4800 = 4800 bps
- 9600 = 9600 bps
- 19200 = 19200 bps

### Paridad [**PAR** **LY**]

Configura los bits de datos y paridad.

- 7 EVEN = 7 bits de datos, paridad par
- 7 ODD = 7 bits de datos, paridad impar
- 7 NONE = 7 bits de datos, sin paridad
- 8 NONE = 8 bits de datos, sin paridad

### Bit de parada [**StOP**]

Configura el número de bits de parada.

- 1 = 1 bit de parada
- 2 = 2 bits de parada

### Contacto para intercambio de datos [**H.ShAke**]

Configura el método de control de flujo. El contacto para intercambio de datos de hardware sólo está disponible con el menú COMUNICACIÓN1.

- NONE = sin contacto para intercambio de datos
- ON-OFF = XON/XOFF software de contacto para intercambio de datos

### Comando alternativo [**ALt.CMD**]

Define el carácter de comando para los comandos de Impresión, Tara y Cero

#### Imprimir

Configura el carácter de comando alternativo para la impresión.  
De la A a la Z

#### Tara

Configura el carácter de comando alternativo para la tara.  
De la A a la Z

**Zero**

Configura el carácter de comando alterno para la puesta a cero.  
De la A a la Z

**Fin de COMUNICACIÓN1, Fin de COMUNICACIÓN2 [End]**

Avanza al siguiente menú o vuelve al principio del menú actual.

**4.8 Menú de bloqueo**

El menú de bloqueo es una opción de software controlada que puede bloquear las configuraciones de menú para evitar la manipulación ilegal. Las configuraciones predeterminadas aparecen en **negrita**.

|  |                 |
|--|-----------------|
| Reset (Restablecer)                      | <b>no</b> , yes |
| Lock Cal (Bloqueo de la calibración)     | <b>off</b> , on |
| Lock Setup (Bloqueo de la configuración) | <b>off</b> , on |
| Lock Read (Bloqueo de lectura)           | <b>off</b> , on |
| Lock Unit (Bloqueo de unidad)            | <b>off</b> , on |
| Lock Print (Bloqueo de impresión)        | <b>off</b> , on |
| Lock COM (Bloqueo de COMUNICACIÓN)       | <b>off</b> , on |
| End Menu Lock (Fin de bloqueo)           | Exit menu       |

**Restablecer [rESEt]**

Restablece el menú de bloqueo a los valores predeterminados de fábrica.

NO = No restablece

YES =Restablece

**Bloqueo de la calibración [L.CAL]**

Configura el estado.

OFF = El menú de calibración no está bloqueado

ON = El menú de calibración está bloqueado

**Bloqueo de la configuración [L.SETUP]**

Configura el estado.

OFF = El menú de configuración no está bloqueado

ON = El menú de configuración está bloqueado

**Bloqueo de lectura [L.READ]**

Configura el estado.

OFF = El menú de lectura no está bloqueado

ON = El menú de lectura está bloqueado

**Bloqueo de unidad [L.Unit]**

Configura el estado.

OFF = El menú de unidad no está bloqueado

ON = El menú de unidad está bloqueado

**Bloqueo de impresión [L.Print]**

Configura el estado.

OFF = El menú de impresión no está bloqueado

ON = El menú de impresión está bloqueado

**Bloqueo de COMUNICACIÓN [L.COM]**

Configura el estado.

OFF = El menú de COMUNICACIÓN no está bloqueado

ON = El menú de COMUNICACIÓN está bloqueado

**Fin de bloqueo [End]** - Avanza al siguiente menú o vuelve al principio del menú actual.

#### 4.9 Fin de menú

Pulse 'Yes' (Sí) para avanzar al menú de calibración. Pulse 'No' para salir del menú y volver al modo de aplicación actual.

#### 4.10 Funciones adicionales

Para usar esta función, retire la corriente CA de la báscula y retire la cubierta protectora de la abertura para pesaje por debajo. Instale un gancho apropiado en el agujero de acceso en la parte inferior de la báscula como se muestra a continuación. No lo apriete demasiado, apriételo tanto como le permitan sus dedos. Monte la báscula de forma que tenga espacio de trabajo libre por debajo del gancho. Consulte la figura 4-1. Consulte la sección 6.4 para conocer los ganchos que se ofrecen.

**Nota:** No permita que la báscula se apoye directamente sobre el gancho.



Figura 4-1. Instalación del gancho inferior de pesada incorporado

TABLA 4-2. CÓDIGOS DEL COEFICIENTE DE ADAPTACIÓN GEOGRÁFICA

| Latitud   |        | Elevación en metros; |      |      |      |      |      |      |      |      |       |       |
|-----------|--------|----------------------|------|------|------|------|------|------|------|------|-------|-------|
|           |        | 0                    | 325  | 650  | 975  | 1300 | 1625 | 1950 | 2275 | 2600 | 2925  | 3250  |
|           |        | 325                  | 650  | 975  | 1300 | 1625 | 1950 | 2275 | 2600 | 2925 | 3250  | 3575  |
|           |        | Elevación en pies    |      |      |      |      |      |      |      |      |       |       |
|           |        | 0                    | 1060 | 2130 | 3200 | 4260 | 5330 | 6400 | 7460 | 8530 | 9600  | 10660 |
|           |        | 1060                 | 2130 | 3200 | 4260 | 5330 | 6400 | 7460 | 8530 | 9600 | 10660 | 11730 |
| Valor GEO |        |                      |      |      |      |      |      |      |      |      |       |       |
| 0°00'     | 5°46'  | 5                    | 4    | 4    | 3    | 3    | 2    | 2    | 1    | 1    | 0     | 0     |
| 5°46'     | 9°52'  | 5                    | 5    | 4    | 4    | 3    | 3    | 2    | 2    | 1    | 1     | 0     |
| 9°52'     | 12°44' | 6                    | 5    | 5    | 4    | 4    | 3    | 3    | 2    | 2    | 1     | 1     |
| 12°44'    | 15°06' | 6                    | 6    | 5    | 5    | 4    | 4    | 3    | 3    | 2    | 2     | 1     |
| 15°06'    | 17°10' | 7                    | 6    | 6    | 5    | 5    | 4    | 4    | 3    | 3    | 2     | 2     |
| 17°10'    | 19°02' | 7                    | 7    | 6    | 6    | 5    | 5    | 4    | 4    | 3    | 3     | 2     |
| 19°02'    | 20°45' | 8                    | 7    | 7    | 6    | 6    | 5    | 5    | 4    | 4    | 3     | 3     |
| 20°45'    | 22°22' | 8                    | 8    | 7    | 7    | 6    | 6    | 5    | 5    | 4    | 4     | 3     |
| 22°22'    | 23°54' | 9                    | 8    | 8    | 7    | 7    | 6    | 6    | 5    | 5    | 4     | 4     |
| 23°54'    | 25°21' | 9                    | 9    | 8    | 8    | 7    | 7    | 6    | 6    | 5    | 5     | 4     |
| 25°21'    | 26°45' | 10                   | 9    | 9    | 8    | 8    | 7    | 7    | 6    | 6    | 5     | 5     |
| 26°45'    | 28°06' | 10                   | 10   | 9    | 9    | 8    | 8    | 7    | 7    | 6    | 6     | 5     |
| 28°06'    | 29°25' | 11                   | 10   | 10   | 9    | 9    | 8    | 8    | 7    | 7    | 6     | 6     |
| 29°25'    | 30°41' | 11                   | 11   | 10   | 10   | 9    | 9    | 8    | 8    | 7    | 7     | 6     |
| 30°41'    | 31°56' | 12                   | 11   | 11   | 10   | 10   | 9    | 9    | 8    | 8    | 7     | 7     |
| 31°56'    | 33°09' | 12                   | 12   | 11   | 11   | 10   | 10   | 9    | 9    | 8    | 8     | 7     |
| 33°09'    | 34°21' | 13                   | 12   | 12   | 11   | 11   | 10   | 10   | 9    | 9    | 8     | 8     |
| 34°21'    | 35°31' | 13                   | 13   | 12   | 12   | 11   | 11   | 10   | 10   | 9    | 9     | 8     |
| 35°31'    | 36°41' | 14                   | 13   | 13   | 12   | 12   | 11   | 11   | 10   | 10   | 9     | 9     |
| 36°41'    | 37°50' | 14                   | 14   | 13   | 13   | 12   | 12   | 11   | 11   | 10   | 10    | 9     |
| 37°50'    | 38°58' | 15                   | 14   | 14   | 13   | 13   | 12   | 12   | 11   | 11   | 10    | 10    |
| 38°58'    | 40°05' | 15                   | 15   | 14   | 14   | 13   | 13   | 12   | 12   | 11   | 11    | 10    |
| 40°05'    | 41°12' | 16                   | 15   | 15   | 14   | 14   | 13   | 13   | 12   | 12   | 11    | 11    |
| 41°12'    | 42°19' | 16                   | 16   | 15   | 15   | 14   | 14   | 13   | 13   | 12   | 12    | 11    |
| 42°19'    | 43°26' | 17                   | 16   | 16   | 15   | 15   | 14   | 14   | 13   | 13   | 12    | 12    |
| 43°26'    | 44°32' | 17                   | 17   | 16   | 16   | 15   | 15   | 14   | 14   | 13   | 13    | 12    |
| 44°32'    | 45°38' | 18                   | 17   | 17   | 16   | 16   | 15   | 15   | 14   | 14   | 13    | 13    |
| 45°38'    | 46°45' | 18                   | 18   | 17   | 17   | 16   | 16   | 15   | 15   | 14   | 14    | 13    |
| 46°45'    | 47°51' | 19                   | 18   | 18   | 17   | 17   | 16   | 16   | 15   | 15   | 14    | 14    |
| 47°51'    | 48°58' | 19                   | 19   | 18   | 18   | 17   | 17   | 16   | 16   | 15   | 15    | 14    |
| 48°58'    | 50°06' | 20                   | 19   | 19   | 18   | 18   | 17   | 17   | 16   | 16   | 15    | 15    |
| 50°06'    | 51°13' | 20                   | 20   | 19   | 19   | 18   | 18   | 17   | 17   | 16   | 16    | 15    |
| 51°13'    | 52°22' | 21                   | 20   | 20   | 19   | 19   | 18   | 18   | 17   | 17   | 16    | 16    |
| 52°22'    | 53°31' | 21                   | 21   | 20   | 20   | 19   | 19   | 18   | 18   | 17   | 17    | 16    |
| 53°31'    | 54°41' | 22                   | 21   | 21   | 20   | 20   | 19   | 19   | 18   | 18   | 17    | 17    |
| 54°41'    | 55°52' | 22                   | 22   | 21   | 21   | 20   | 20   | 19   | 19   | 18   | 18    | 17    |
| 55°52'    | 57°04' | 23                   | 22   | 22   | 21   | 21   | 20   | 20   | 19   | 19   | 18    | 18    |
| 57°04'    | 58°17' | 23                   | 23   | 22   | 22   | 21   | 21   | 20   | 20   | 19   | 19    | 18    |
| 58°17'    | 59°32' | 24                   | 23   | 23   | 22   | 22   | 21   | 21   | 20   | 20   | 19    | 19    |
| 59°32'    | 60°49' | 24                   | 24   | 23   | 23   | 22   | 22   | 21   | 21   | 20   | 20    | 19    |
| 60°49'    | 62°09' | 25                   | 24   | 24   | 23   | 23   | 22   | 22   | 21   | 21   | 20    | 20    |
| 62°09'    | 63°30' | 25                   | 25   | 24   | 24   | 23   | 23   | 22   | 22   | 21   | 21    | 20    |
| 63°30'    | 64°55' | 26                   | 25   | 25   | 24   | 24   | 23   | 23   | 22   | 22   | 21    | 21    |
| 64°55'    | 66°24' | 26                   | 26   | 25   | 25   | 24   | 24   | 23   | 23   | 22   | 22    | 21    |
| 66°24'    | 67°57' | 27                   | 26   | 26   | 25   | 25   | 24   | 24   | 23   | 23   | 22    | 22    |
| 67°57'    | 69°35' | 27                   | 27   | 26   | 26   | 25   | 25   | 24   | 24   | 23   | 23    | 22    |
| 69°35'    | 71°21' | 28                   | 27   | 27   | 26   | 26   | 25   | 25   | 24   | 24   | 23    | 23    |
| 71°21'    | 73°16' | 28                   | 28   | 27   | 27   | 26   | 26   | 25   | 25   | 24   | 24    | 23    |
| 73°16'    | 75°24' | 29                   | 28   | 28   | 27   | 27   | 26   | 26   | 25   | 25   | 24    | 24    |
| 75°24'    | 77°52' | 29                   | 29   | 28   | 28   | 27   | 27   | 26   | 26   | 25   | 25    | 24    |
| 77°52'    | 80°56' | 30                   | 29   | 29   | 28   | 28   | 27   | 27   | 26   | 26   | 25    | 25    |
| 80°56'    | 85°45' | 30                   | 30   | 29   | 29   | 28   | 28   | 27   | 27   | 26   | 26    | 25    |
| 85°45'    | 90°00' | 31                   | 30   | 30   | 29   | 29   | 28   | 28   | 27   | 27   | 26    | 26    |

## 5. LEGAL PARA EL COMERCIO

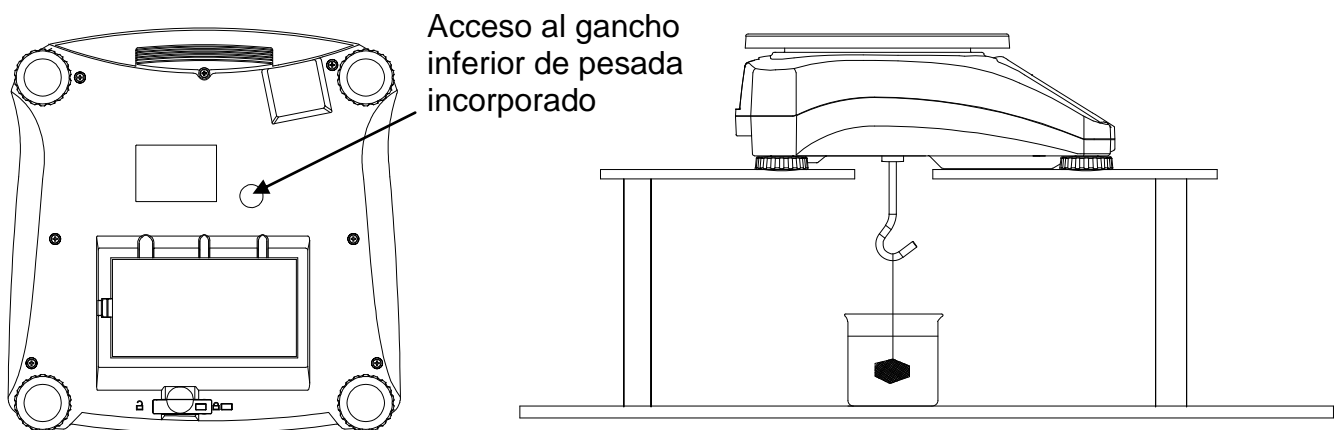
Si la báscula se utiliza en el comercio o una aplicación controlada legalmente, se debe ajustar, verificar y sellar según las normas de medición y pesaje locales. Es responsabilidad del comprador garantizar que se cumplan todos los requisitos legales pertinentes.

### 5.1 Etiqueta de capacidad

Debe colocarse cerca de cada pantalla una etiqueta que muestre la capacidad y sensibilidad de la báscula. Si antes de la entrega se colocaron las etiquetas de capacidad, no es necesario realizar ninguna acción. Si no se hubieran colocado las etiquetas de capacidad, éstas se encuentran entre el material de embalaje. Ponga las etiquetas encima de las pantallas como se muestra en la Figura 5-1.

**Nota:** Las etiquetas de capacidad se rompen al despegarlas, por lo que intente colocarlas sólo una vez.



Figura 5-1. Localización de la etiqueta de capacidad.

### 5.2 Configuraciones

Antes de la verificación y sellado, realice los siguientes pasos:

1. Compruebe que la configuración del menú cumple con las normativas locales de pesos y medidas.
2. Realice una calibración según se explica en la sección 3,9.
3. Ajuste el interruptor en bloqueado. Consulte la figura 5-2.

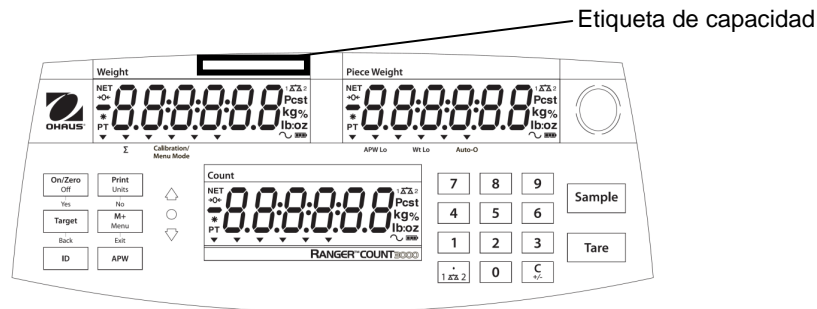
El menú Interruptor de bloqueo limita los cambios a los menús Cal (Calibración), Setup (Configuración), Readout (Lectura), Unit (Unidad) y Print (Imprimir). El interruptor en los modelos tipo aprobados puede establecer algunas configuraciones de la báscula según lo requiera la entidad de acreditación. El interruptor puede asegurarse mediante sellos de papel, sellos de alambre o lazos de plástico.

**Nota:** Cuando LEGAL PARA EL COMERCIO esté configurado en ON (el interruptor LFT en posición de bloqueo), las configuraciones de menú se ven afectadas como sigue:

- El menú calibración (C.A.L) no está accesible
- Báscula dual, Capacidad 2, Graduación 2 y unidades están bloqueadas en sus configuraciones actuales
- La configuración de rango cero está bloqueada al 2%
- La configuración de rango estable está bloqueada en 1d
- La configuración de seguimiento de cero automático está bloqueada en 0.5d
- Sólo estable se bloquea en On
- La impresión automática/continua está desactivada
- Lb:oz se bloquea en Off

### 5.3 Verificación y sellado

El personal autorizado de pesos y medidas locales o un agente de mantenimiento autorizado debe realizar el procedimiento de verificación.

#### 5.3.1 Sellos físicos

Para las jurisdicciones que utilicen el método de sellado físico, el personal autorizado de pesos y medidas locales o un agente de mantenimiento autorizado debe aplicar un sello de seguridad para evitar la manipulación de las configuraciones. Consulte la ilustración que aparece a continuación para conocer los métodos de sellado.

Cubierta de seguridad

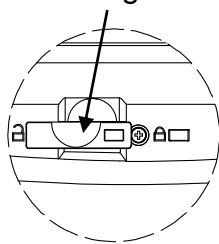

Sello de papel

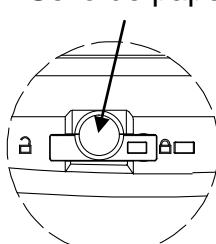

Sello de alambre

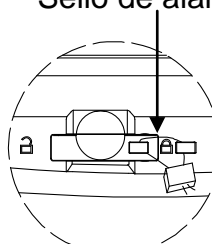

Desbloqueado Bloqueado con sello de papel Bloqueado con sello de alambre

Figura 5-2. Sellado

### 5.3.2 Sello de la pista de auditoría (sólo EE.UU. y Canadá)

Para las jurisdicciones que utilicen el método de pista de auditoría, el personal autorizado de pesos y medidas locales o un agente de mantenimiento autorizado debe registrar los valores de contador de eventos de la configuración y la calibración actual en el momento de sellado. Estos valores se compararán con los valores encontrados durante una futura inspección.

**Nota:** Un cambio en un valor de contador de evento es equivalente a romper el sello físico.

La pista de auditoría utiliza dos contadores de eventos para registrar los cambios de los ajustes de configuración y calibración.

- El contador de eventos de la configuración (CFG) indexará en 1 cuando salga del menú si una o más de las siguientes configuraciones de menú están cargadas: Dual Scale (Báscula dual), Capacity 2 (Capacidad 2), Graduation 2 (Graduación 2), Zero Range (Rango cero), Stable Range (Rango estable), Auto Zero Tracking (seguimiento de cero automático) [AZT], Units (Unidades) (kg, g, oz, lb o lb:oz) o Stable Printing (Impresión estable). La configuración de Dual Scale (Báscula dual), Capacity 2 (Capacidad 2), Graduation 2 (Graduación 2), Zero Range (Rango cero) está bloqueada al 2%.
- El contador de eventos de la calibración (CAL) indexará en 1 al salir del menú si se realiza un cambio en una calibración de extensión o una configuración GEO. Tenga en cuenta que el contador sólo indexa una vez, incluso si varias configuraciones han cambiado.

Los contadores de eventos pueden verse al mantener pulsada la tecla MENÚ.

Cuando se mantiene pulsada la tecla, la pantalla mostrará MENU seguido por Audit.



Para visualizar la información de la pista de auditoría, suelte la tecla cuando se muestre en pantalla Audit.



La información de la pista de auditoría se mostrará en el formato CFGxxx y CALxxx.



Entonces, la báscula vuelve al funcionamiento normal.



## 6. MANTENIMIENTO

### 6.1 Limpieza

La carcasa puede limpiarse con un paño humedecido con un detergente suave si es necesario. No use disolventes, productos químicos, alcohol, amoníaco o sustancias abrasivas para limpiar la carcasa o el panel de control.

### 6.2 Solución de problemas

La tabla 6-1 muestra los problemas comunes, así como sus posibles causas y soluciones. Si el problema persiste, póngase en contacto con OHAUS o con su distribuidor autorizado.

TABLA 6-1

| Síntoma                              | Causa posible   | Solución  |
|--------------------------------------|---|---|
| No se enciende                       | No llega corriente a la báscula   | Verifique las conexiones y el voltaje.  |
| Exactitud baja                       | Calibración incorrecta<br>Entorno inestable                                 | Realice una calibración<br>Mueva la báscula a una ubicación apropiada.  |
| No se puede calibrar                 | Entorno inestable<br>Peso de calibración incorrecto                         | Mueva la báscula a una ubicación apropiada<br>Use un peso de calibración correcto   |
| No se puede acceder al modo          | Modo sin habilitar  | Acceda al menú y habilite el modo   |
| No se puede acceder a la unidad      | Unidad sin habilitar  | Acceda al menú y habilite la unidad   |
| El icono de la batería parpadea      | La batería está vacía   | Conecte la báscula a la corriente de CA y cargue la batería   |
| <b>Err 8.1</b>                       | Error de encendido  | La lectura del peso supera el límite de cero de encendido   |
| <b>Err 8.2</b>                       | Error de encendido  | La lectura del peso está por debajo del límite de cero de encendido   |
| <b>Err 8.3</b>                       | Error de valor superior   | La lectura del peso excede el límite de sobrecarga  |
| <b>Err 8.4</b>                       | Error de valor inferior   | Lectura de peso por debajo del límite de carga insuficiente   |
| <b>Err 8.5</b>                       | Tara fuera de rango   | Ajuste el valor de la tara para que se encuentre dentro del rango   |
| <b>Err 8.6</b>                       | Desbordamiento de la pantalla   | El peso supera los 6 dígitos  |
| <b>Err 9.5</b>                       | Error de datos de calibración   | Datos de calibración no presentes   |
| -----                                | Ocupado   | Se muestra durante la configuración de la tara, la configuración de cero y la impresión   |
| --NO--                               | Acción no permitida   | Función no ejecutada  |
| <b>CAL E</b>                         | Error de calibración<br>Entorno inestable<br>Peso de calibración incorrecto | El valor de calibración está fuera de los valores permitidos<br>Mueva la báscula a una ubicación apropiada<br>Use un peso de calibración correcto     |
| <b>Lo.AEF</b>                        | Advertencia de peso de referencia bajo                                      | Aumente el peso de referencia.  |
| <b>rEF.Err</b>                       | Peso de referencia no aceptable   | Peso de referencia demasiado bajo. El peso del plato es demasiado bajo como para definir un peso de referencia válido. Aumente el peso de referencia. |
| La batería no se carga completamente | La batería está defectuosa  | Reemplace la batería en un centro de servicio técnico autorizado de Ohaus.  |

### **6.3 Información de mantenimiento**

Si la sección de solución de problemas no resuelve o describe su problema, póngase en contacto con su servicio técnico OHAUS autorizado. Para obtener ayuda sobre el mantenimiento o para recibir soporte técnico en los Estados Unidos llame gratis al 1-800-526-0659 entre las 8:00 a.m. y las 5:00 p.m., hora del este. Un técnico especialista en productos OHAUS estará a su disposición para ofrecerle asistencia. Fuera de los Estados Unidos, por favor visite nuestra página web, [www.ohaus.com](http://www.ohaus.com), para localizar la oficina de OHAUS más cercana a usted.

### **6.4 Accesorios**

|                                       |                               |
|---------------------------------------|-------------------------------|
| Kit de interfaz de la 2ª báscula      | 30037446                      |
| Kit de interfaz de Internet           | 30037447                      |
| 2º kit de interfaz RS232              | 30037448                      |
| Kit de interfaz de USB                | 30037449                      |
| Cubierta en uso                       | 30037451                      |
| Gancho inferior de pesada incorporado | 30037450                      |
| Impresora                             | Póngase en contacto con Ohaus |
| Cables de comunicación                | Póngase en contacto con Ohaus |

## 7. DATOS TÉCNICOS

Los datos técnicos son válidos bajo las siguientes condiciones ambientales:

Uso en interiores

Temperatura de funcionamiento: -10 °C a 40 °C

Humedad relativa: 20 a 85% de humedad relativa, no condensante

Altura sobre el nivel del mar: Hasta 2.000 m

Energía eléctrica: Adaptador de corriente CA 100-240V 50/60 Hz, batería ácida de plomo sellada recargable interna.

EMC: Consulte la declaración de conformidad

Grado de polución: 2

Categoría de instalación: II

Fluctuaciones en el voltaje de la alimentación eléctrica: hasta  $\pm 10\%$  del voltaje nominal

### 7.1 Especificaciones

TABLA 7-1

| MODELO  | RC31P1502  | RC31P3  | RC31P6   | RC31P15   | RC31P30  |
|---|--|---|--|---|--|
| Capacidad x Resolución<br>(Máx x d no aprobado)           | 1,5 kg x 0,00005 kg<br>1.500 g x 0,05 g<br>3 lb x 0,0001 lb<br>48 oz x 0,002 oz                              | 3 kg x 0,0001 kg<br>3.000 g x 0,1 g<br>6 lb x 0,0002 lb<br>96 oz x 0,005 oz | 6 kg x 0,0002 kg<br>6.000 g x 0,2 g<br>15 lb x 0,0005 lb<br>240 oz x 0,01 oz | 15 kg x 0,0005 kg<br>15.000 g x 0,5 g<br>30 lb x 0,001 lb<br>480 oz x 0,02 oz | 30 kg x 0,001 kg<br>30.000 g x 1 g<br>60 lb x 0,002 lb<br>960 oz x 0,05 oz |
| Resolución mostrada<br>máxima                             | 1:30000  |   |  |   |  |
| Capacidad x Resolución<br>(Máx x e aprobado)              | 1,5 kg x 0,0005 kg<br>1.500 g x 0,5 g<br>3 lb x 0,001 lb<br>48 oz x 0,02 oz                                  | 3 kg x 0,001 kg<br>3.000 g x 1 g<br>6 lb x 0,002 lb<br>96 oz x 0,05 oz      | 6 kg x 0,002 kg<br>6.000 g x 2 g<br>15 lb x 0,005 lb<br>240 oz x 0,1 oz      | 15 kg x 0,005 kg<br>15.000 g x 5 g<br>30 lb x 0,01 lb<br>480 oz x 0,2 oz      | 30 kg x 0,01 kg<br>30.000 g x 10 g<br>60 lb x 0,02 lb<br>960 oz x 0,5 oz   |
| Resolución aprobada                                       | 1:3000   |   |  |   |  |
| Repetibilidad   | $\pm 0,0001$ kg  | $\pm 0,0002$ kg   | $\pm 0,0005$ kg  | $\pm 0,001$ kg  | $\pm 0,002$ kg   |
| Linealidad  | $\pm 0,0001$ kg  | $\pm 0,0002$ kg   | $\pm 0,0005$ kg  | $\pm 0,001$ kg  | $\pm 0,002$ kg   |
| Unidades de pesaje  | LFT APAGADO: g, kg, lb, oz, lb:oz<br>Modelos aprobados con EC y OIML: g, kg<br>LFT HABILITADO: g, kg, lb, oz |   |  |   |  |
| Rango de tara   | Hasta la capacidad por sustracción   |   |  |   |  |
| Tiempo de estabilización                                  | $\leq 1$ segundo   |   |  |   |  |
| Caja de seguridad<br>Capacidad de<br>sobrecarga           | 150% de la capacidad   |   |  |   |  |
| Indicación del peso                                       | 3 LCD con pantalla LED retroiluminada blanca<br>6 dígitos 7 segmentos, caracteres de 20,5 mm/0,8 pulgadas    |   |  |   |  |
| Teclado   | 20 teclas mecánicas  |   |  |   |  |
| Tiempo de<br>funcionamiento de la<br>batería<br>(a 20 °C) | 210 horas con la retroiluminación apagada  |   |  |   |  |
| Construcción  | Caja de plástico ABS con plataforma de acero inoxidable 304  |   |  |   |  |
| Clase de aprobación                                       | III  |   |  |   |  |
| Dimensiones del plato                                     | 225 x 300 mm   |   |  |   |  |
| Dimensión envío   | 397 x 447 x 195 mm / 15.6 x 17.6 x 7.7 pulgadas  |   |  |   |  |
| Peso neto   | 4,2 kg / 9,3 lb  |   |  |   |  |
| Peso bruto  | 5,45 kg / 12 lb  |   |  |   |  |

7.2 Dibujos



Figura 7-1. Dimensiones.

### 7.3 Comunicación

La báscula está equipada con una interfaz RS232 (COM1) ubicada por debajo de la cubierta Opciones. La conexión de la báscula a un ordenador le permite hacer funcionar la báscula desde el ordenador, así como recibir datos como por ejemplo el peso que se muestra en la pantalla.

#### 7.3.1 Comandos de la interfaz

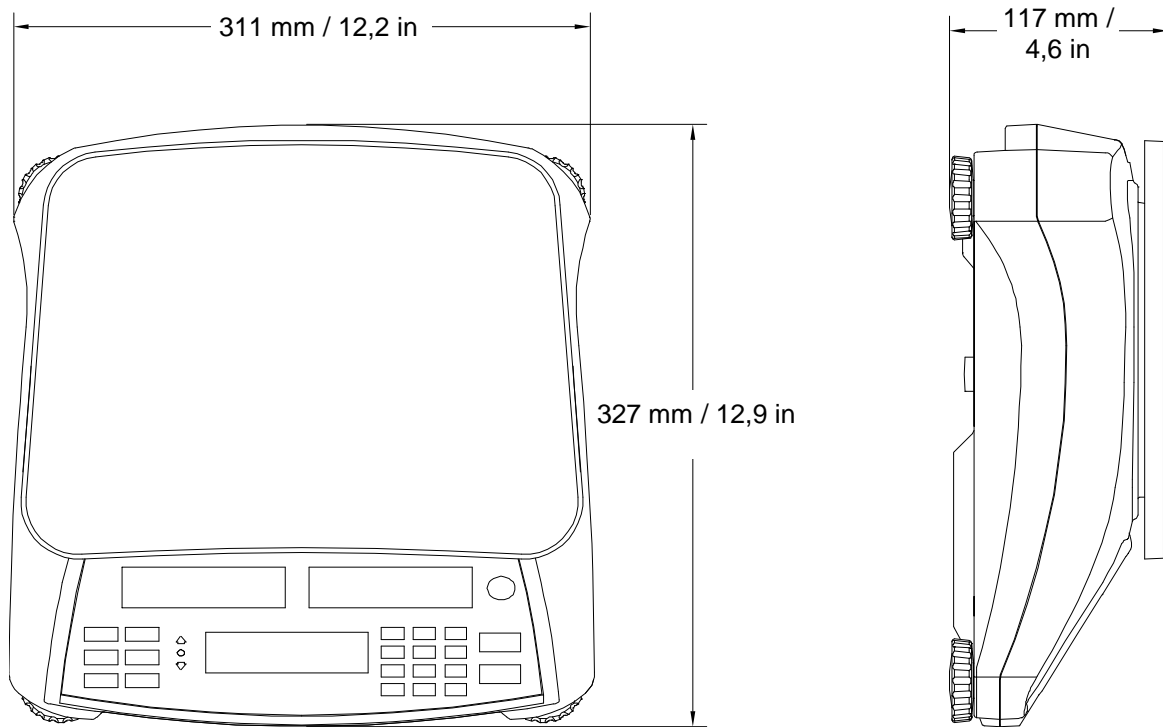
Comunican con la báscula mediante los caracteres para los comandos enumerados en la tabla 7-2 que se muestra a continuación.

TABLA 7-2

| Comando    | Función  |
|------------|--|
| IP         | Impresión inmediata del peso mostrado (estable o inestable).   |
| P          | Imprime el peso mostrado (estable o inestable).  |
| CP         | Impresión continua.  |
| SP         | Impresión en estabilidad.  |
| xS         | 0S: Desactiva el elemento del menú "Sólo estable" y permite imprimir en inestabilidad. 1S: Activa el elemento del menú "Sólo estable" e imprime sólo impresiones estables. |
| xP         | Impresión a intervalos x = impresión a intervalos (1-3600 s) 0P DESACTIVA la impresión automática  |
| Z          | Igual que pulsar la tecla de puesta a cero.  |
| T          | Igual que pulsar la tecla de tara  |
| xT         | Descarga el valor de la tara en gramos (sólo valores positivos). El envío de 0T borra la tara (si se permite).   |
| PU         | Imprime la unidad actual: g, kg, lb, oz, lb:oz   |
| xU         | Ajusta la báscula en la unidad x: 1=g, 2=kg, 3=lb, 4=oz, 5=lb:oz   |
| xM         | Ajusta la báscula en el modo x: M se desplazará al modo activado siguiente.  |
| PV         | Versión: imprime el nombre, la versión del software y LFT ON (si LFT se ajusta en ON).   |
| H x "text" | Introduce la línea del encabezado, donde x= número de línea del 1 al 5, "text" = texto del encabezado de hasta 24 caracteres alfanuméricos                                 |
| F x "text" | Introduce la línea del pie de página, donde x= número de línea del 1 al 2, "text" = texto posterior de hasta 24 caracteres alfanuméricos                                   |
| \EscR      | Restablecimiento global para restablecer todas las configuraciones de menú a los valores predeterminados de fábrica.<br>(Tecla Escape + tecla 'R')                         |

#### 7.3.2 Conexiones para RS232

Se proporciona el conector COM1 "D" subminiatura hembra de 9 pines para interconectar con otros dispositivos. Las conexiones de pin son las siguientes:

Pines activos: PIN 2 = TXD, PIN 3 = RXD, PIN 5 = Tierra



Figura 7-2 Pines RS232

## 7.4 Copia impresa

Las siguientes impresiones de muestra son generadas por la tecla **Imprimir**, el comando "P" o el comando de impresión alternativo. El contenido de la impresión se define en el elemento del menú impresión de contenidos. En cada línea se puede imprimir un máximo de 24 caracteres.

|                         | <b>Descripción</b>        | <b>Comentario</b>   |
|-------------------------|---------------------------|---|
| <b>PN: 123456789926</b> | Línea del número de pieza | Si Printx → Contenido → P/N está ON   |
| <b>363 PCS NET</b>      | Línea de resultados       | Si Printx → Contenido → Resultado está ON                                     |
| <b>0.1420 kg G</b>      | Línea de valor bruto      | Si Printx → Contenido → Bruto está ON y se ha introducido el valor de la tara |
| <b>0.0420 kg NET</b>    | Línea de valor neto       | Si Printx → Contenido → Neto está ON y se ha introducido el valor de la tara  |
| <b>0.1000 kg T</b>      | Línea de valor de la tara | Si Printx → Contenido → Tara está ON y se ha introducido el valor de la tara  |
| <b>APW: 0.11500 g</b>   | Línea de información      | Si Printx → Contenido → Información está ON                                   |
| <b>N: 3</b>             | Línea de acumulación      | Si Printx → Contenido → Acumulación es todo                                   |
| <b>ACC: 956 Pcs</b>     | Línea de acumulación      | Si Printx → Contenido → Acumulación es todo                                   |

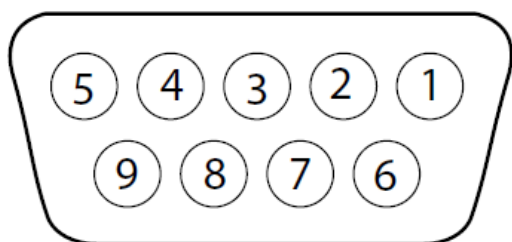
## 7.5 Formato de salida

String Peso formato de impresión:

| Campo    | Peso | espacio | Unidad | espacio | Estabilidad | espacio | G/N | espacio | Term. Char(s) |
|----------|------|---------|--------|---------|-------------|---------|-----|---------|---------------|
| Longitud | 9    | 1       | 5      | 1       | 1           | 1       | NET | 1       |               |

Cada campo es seguido por un único espacio de delimitación (ASCII: 32)



### Definiciones:

- Peso** - hasta 9 caracteres, justificado a la derecha, - a la izquierda inmediata del personaje más importante (si es negativo).
- Unidad** - Hasta 5 caracteres, justificado a la izquierda. Si la unidad en el menú de contenido Imprimir se establece en OFF, la unidad se eliminará en la cadena de peso y se reemplaza por espacios.
- Estabilidad** - "?" Carácter se imprime si no es estable. Si el peso es estable o se imprime ni "?" Siguiente espacio.
- G / N** - "NET" impreso si el peso es el peso neto, 'G' o nada impreso si el peso es un peso bruto.



**Carácter de terminación (s)** - Carácter de terminación (s) impreso en función de la configuración del menú FEED.



## 7.6 Cumplimiento

La conformidad con las siguientes normas se indica con la marca correspondiente en el producto.

| Marca   | Estándar  |
|---|---|
|  | Este producto cumple con la directiva EMC 2004/108/EC, la directiva de baja tensión 2006/95/EC y la directiva de instrumento de pesaje no automático 2009/23/EC. La declaración de conformidad está disponible a través de Internet en <a href="http://europe.ohaus.com/europe/en/home/support/weee.aspx">europe.ohaus.com/europe/en/home/support/weee.aspx</a> . |
|  | AS/NZS CISPR 11   |
|  | CAN/CSA-C22.2 No. 61010-1-12, UL Std. No. 61010-1 (tercera edición)   |

### Aviso importante para instrumentos de pesaje verificados

  Los instrumentos de pesaje verificados en el lugar de fabricación presentan una de las marcas anteriores en la etiqueta de empaquetado y la etiqueta M' (metrología) en la placa de datos descriptivos. Se pueden poner en funcionamiento inmediatamente.

  Los instrumentos de pesaje que se deben verificar en dos etapas no tienen la 'M' (metrología) verde en la placa de los datos descriptivos y presentan unas marcas de identificación anteriores en la etiqueta del empaquetado. La segunda etapa en la verificación inicial la debe realizar una organización autorizada y de servicio certificado establecida dentro de la Comunidad Europea o dentro del Cuerpo Nacional de Notificación.

La primera etapa de verificación inicial ha de realizarse en el centro de trabajo del fabricante. Incluye todas las pruebas según la norma europea adoptada EN 45501:1992, párrafo 8.2.2. Si las normativas nacionales limitan el periodo de validez de la verificación, el usuario del instrumento de pesaje debe comprobar el periodo de una nueva verificación e informar a las autoridades de pesos y medidas respectivas.

**Eliminación**

En cumplimiento con la Directiva europea 2002/96/CE sobre residuos de aparatos eléctricos y electrónicos (WEEE), este dispositivo no se puede eliminar como residuo doméstico. También se aplica en países fuera de la UE, según sus requisitos específicos.

La directiva de baterías 2006/66/EC presenta nuevos requisitos desde septiembre de 2008 sobre la desmontabilidad de las baterías de los residuos de aparatos en los estados miembros de la UE. Para cumplir esta directiva, se ha diseñado este dispositivo para retirar las baterías de manera segura al final de su vida mediante una planta de tratamiento de residuos.

Elimine este producto según las normativas locales en el punto de recolección especificado para equipos eléctricos y electrónicos. Si tiene alguna pregunta, póngase en contacto con la autoridad responsable o el distribuidor del que adquirió este dispositivo.

En caso de que este dispositivo se entregara a un tercero (para uso privado o profesional), se debe hacer referencia al contenido de esta regulación.

Las instrucciones de eliminación para Europa están disponibles a través de Internet en [europe.ohaus.com/europe/en/home/support/weee.aspx](http://europe.ohaus.com/europe/en/home/support/weee.aspx).

Gracias por su contribución a la protección del medioambiente.

**Nota sobre FCC**

Este equipo ha sido sometido a pruebas y ha demostrado cumplir con los límites para dispositivos digitales de clase B, según la Parte 15 de las normas de la FCC. Estos límites están diseñados para proporcionar una protección razonable frente a interferencias perjudiciales cuando se utiliza el equipo en un entorno comercial. Este equipo genera, utiliza y puede emitir energía de radiofrecuencia y, si no se instala y utiliza según las instrucciones del manual puede provocar interferencias perjudiciales a las comunicaciones por radio. La utilización de este equipo en un área residencial puede provocar interferencias perjudiciales. En este caso, el usuario deberá corregir la interferencia por su cuenta.

**Nota sobre la Industry Canada**

Este aparato digital de clase B cumple con la norma canadiense ICES-003.

**Registro en ISO 9001**

En 1994, OHAUS Corporation, EEUU, recibió el certificado de registro en la ISO 9001 del Bureau Veritas Quality International (BVQI), confirmando que el sistema de gestión de calidad de OHAUS cumple con los requisitos de la norma ISO 9001. El 21 de junio de 2012, OHAUS Corporation, EEUU, se registró nuevamente en la norma ISO 9001:2008.

### **Garantía limitada**

Los productos de OHAUS están en garantía por defectos en los materiales o de construcción desde la fecha de entrega hasta la duración del periodo de la garantía. Durante el periodo de validez de la garantía, OHAUS reparará o, según su criterio, sustituirá cualquier componente que sea defectuoso sin cargo adicional siempre que el producto se entregue, con flete pago, a OHAUS. Esta garantía no aplica si el producto ha recibido daños por accidentes o mal uso, ha sido expuesto a materiales radioactivos o corrosivos, o ha recibido materiales extraños en su interior o como resultado del servicio o modificación por un tercero que no sea OHAUS. En lugar de una tarjeta de registro de garantía debidamente devuelta, el periodo de la garantía se iniciará en la fecha de envío al distribuidor autorizado. OHAUS Corporation no entrega otro tipo de garantía expresa o implícita. OHAUS Corporation no es responsable de daños indirectos.

Puesto que la legislación sobre garantías difiere de un estado a otro y de un país a otro, póngase en contacto con OHAUS o con su distribuidor local de OHAUS para obtener más información.





OHAUS Corporation  
8 Campus Drive  
Suite 105  
Parsippany, NJ 07054 USA  
Tel: +1 973 377 9000  
Fax: +1 973 944 7177

With offices worldwide / Con oficinas alrededor del mundo / Avec des bureaux dans le monde entier / Weltweite Geschäftsstellen / Con uffici in tutto il mondo.

**[www.ohaus.com](http://www.ohaus.com)**



\* 3 0 0 3 7 4 4 0 \*

P/N 30037440 F © 2023 OHAUS Corporation, all rights reserved / todos los derechos reservados / tous droits réservés / Alle Rechte vorbehalten / tutti i diritti riservati.

Printed in China / Impreso en la China / Imprimé en Chine / Gedruckt in China / Stampato in Cina